



MINIBAGGER | 50Z-2 / 56Z-2 / 60C-2

Betriebsgewicht: 5.030–5.680 kg | Motorleistung: 36 kW | Löffel-Ausbrechkraft: 38/42 kN



KAUM ZU SCHLAGEN

Unsere neuen Stufe-V-konformen 4-6T-Kompaktbagger sind komfortabler, einfacher zu bedienen bei gleichzeitig niedrigen Betriebskosten. Diese Maschinen sind sowohl mit Nullhecküberstand für eine einfache und sichere Manövrierfähigkeit an engen Stellen erhältlich als auch mit einem konventionellen Heckdesign für eine verbesserte Hubkapazität und Stabilität. Die JCB Minibagger bieten somit eine Vielseitigkeit, die kaum zu schlagen ist.



KAUM ZU SCHLAGEN BEI LEISTUNG

Der neue Stufe-V-konforme 36-kW-Perkins-Motor ermöglicht eine Kraftstoffeinsparung von bis zu 5 % ohne Kompromisse bei der Maschinenleistung und ohne Bedarf an AdBlue.



KAUM ZU SCHLAGEN BEI SICHERHEIT

Die verbesserte Sicht, optional eine integrierte Heckkamera, LED-Scheinwerfer mit Abschaltverzögerung, das einzigartige 2GO-System und ein 5-Jahresabonnement für JCB Liveline tragen alle zu mehr Sicherheit bei der Arbeit bei.

KAUM ZU SCHLAGEN BEI KOMFORT

Ein komfortables Arbeitsumfeld steigert die Produktivität: eine große, geräuscharme Kabine, ergonomische Bedienelemente und Joysticks sowie ein Bluetooth-Radio mit Freisprechfunktion.



KAUM ZU SCHLAGEN BEI BEDIENERFREUNDLICHKEIT

Ein 7-Zoll-Farbbildschirm mit Drehregler, programmierbare Durchflussmengen für bis zu 10 Anbaugeräte und eine Durckentlastung für Zusatzhydraulik machen den Wechsel von Anbaugeräten ganz einfach.

KAUM ZU SCHLAGEN BEI BETRIEBSKOSTEN

Minimale Stillstandzeiten dank der Maschinenzustandskontrolle, die vor Maschinenstart auf dem Bildschirm angezeigt wird. Zu den kraftstoffsparenden Funktionen zählen der Leerlauf auf Knopfdruck sowie die programmierbare automatische Leerlauffunktion und Motorabschaltung.

STATISCHE ABMESSUNGEN

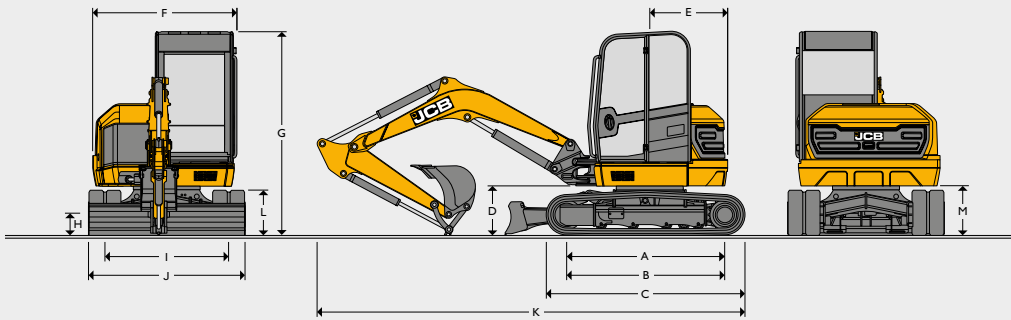

STATISCHE ABMESSUNGEN

			50Z-2	56Z-2	60C-2
A	Achsabstand	mm	1.985	1.985	1.985
B	Kettenaufstandsänge	mm	1.985	1.985	1.985
C	Laufwerkslänge – Gummi	mm	2.490	2.490	2.490
	Laufwerkslänge – Stahl	mm	2.490	2.490	2.490
D	Höhe Schwenbolzen	mm	631	631	631
E	Heckschwenkradius (Standard-/Schwerlast-Kontergewicht)	mm	975/1.030	1.000	1.300
F	Oberwagenbreite	mm	1.845	1.845	1.845
G	Höhe über Kabine	mm	2.551	2.551	2.561
H	Bodenfreiheit	mm	300	300	300
I	Spurweite	mm	1.550	1.550	1.550
J	Breite über den Ketten	mm	1.950	1.950	1.950
K	Transportlänge (Standardlöffelstiel)	mm	5.353	5.520	5.505
L	Kettenhöhe	mm	560	560	560
M	Bodenfreiheit Kontergewicht	mm	618	618	618

MOTOR

Hersteller		Perkins
Modell		403J-E17T
Typ		Turbolader, 3 Zylinder
Abgasnorm		Stufe V
Kraftstoff		Diesel
Kühlung		Wassergekühlt
Bruttoleistung (ISO 14396)	kW/PS	36
Nettoleistung	kW/PS	34
Maximale Motordrehzahl		2.000 U/min
Max. Drehmoment (ISO 14396)	Nm	166,5
Hubraum	cm ³	1.663
Steigfähigkeit	Grad	35
Anlasser	kW/PS	2
Batterie	V/Ampere	12/80 Ah oder 750 CCA
Lichtmaschine	V/Ampere	12/120

LAUFWERK

		50Z-2	56Z-2	60C-2
Anzahl Stützrollen		1	1	1
Anzahl Laufrollen		4	4	4
Kettenbreite – Gummi (STD)	mm	400	400	400
Kettenbreite – Stahl	mm	400	400	400
Bodendruck (400-mm-Kette)	kg/cm ²	0,32	0,35	0,36
Kettenspanner		Fettzylinder	Fettzylinder	Fettzylinder
Fahrgeschwindigkeit – langsam	km/h	3	3	3
Fahrgeschwindigkeit – hoch	km/h	4,6	4,6	4,6
Schubkraft	kN	35,7	38,1	40

HYDRAULIKSYSTEM

		50Z-2	56Z-2	60C-2
Pumpe	cm ³	63	63	63
Förderleistung bei max. Drehzahl	l/min	126	126	126
Hauptentlastungsdruck (Bagger/Ketten)	(bar)	240	265	265
Hauptentlastungsdruck (Schwenken)	(bar)	216	216	216
Zusatzhydraulikdruck (low-flow)	(bar)	190	190	190
Zusatzhydraulikdruck (high-flow)	(bar)	190	190	190
Zusatzkreis (low-flow)	l/min	40	40	40
Zusatzkreis (high-flow)	l/min	95	95	95
Hydraulikpumpe		Kolbenverstellpumpe		

GEWICHT

		50Z-2	56Z-2	60C-2
Betriebsgewicht*	kg	5.030	5.542	5.680
Transportgewicht**	kg	4.798	5.310	5.448
Maschine mit 400-mm-Stahlketten	kg	(+)151	(+)151	(+)151
Maschine mit 550-mm-Stahlketten	kg	(+)279	(+)279	(+)279
Maschine mit 400-mm-GeoGrip-Ketten	kg	(+)287	(+)287	(+)287
Maschine mit Schwerlast-Kontergewicht	kg	(+)310	-	-
Maschine mit 1.450-mm-Löffelstiel	kg	-	(-)39	-
Maschine mit 1.570-mm-Löffelstiel	kg	(+)39	-	-
Maschine mit 1.820-mm-Löffelstiel	kg	(+)59	-	-
Maschine mit hydraulischem Schnellwechsler – Hub	kg	(+)9	(+)9	(+)9
Maschine mit mechanischem Schnellwechsler – Hub	kg	(-)13	(-)13	(-)13
Maschine mit FOPS-Dachschutz – Stufe I	kg	(+)17	(+)17	(+)17
Bodendruck (400-mm-Kette)	kg/cm ²	0,32	0,35	0,36

* Betriebsgewicht gemäß ISO 6016 inklusive Kabine, Gummiketten, Standard-Löffelstiellänge, 460-mm-Löffel, vollen Tanks und einem Bediener mit einem Gewicht von 75 kg.

** Das Transportgewicht nach ISO 6016 ist die Masse der Grundmaschine ohne Bediener und mit 10 % Kraftstofftankfüllung.

FÜLLMENGEN				
		50Z-2	56Z-2	60C-2
Kraftstofftank	l	76	76	76
Motorkühlmittel	l	12	12	12
Motoröl:	l	5	5	5
Hydrauliksystem	l	100	100	100
Hydrauliktank	l	55	55	55

ARBEITSPLATZ				
		50Z-2	56Z-2	60C-2
Kabine-/Schutzdachhöhe	mm	2.551	2.551	2.561
Höhe Kabine/Schutzdach mit FOGS-Schutz Stufe I	mm	2.575	2.575	2.585
Kabine-/Schutzdachlänge	mm	1.291	1.291	1.491
Kabine-/Schutzdachbreite	mm	1.020	1.020	1.020
Türöffnung	mm	552	552	595

STANDARDAUSSTATTUNG Vollverglaste ROPS & TOPS-zertifizierte Kabine mit einer programmierbaren Scheibenwisch-/waschanlage mit Intervallfunktion, 3-stufige Heizung mit Scheibengebläse und verstellbaren Lüftungsdüsen, LCD-Display, Digitaluhr, verriegelbarer Werkzeugkasten im Innenraum, Becher- und Flaschenhalter, Kleiderhaken, 12-V-Zubehörsteckdose, Innenbeleuchtung, Bluetooth-Radio mit Freisprechfunktion, umfassende audiovisuelle Warnsysteme, Leerlauf auf Knopfdruck, 5 Leistungsbereiche, ISO-Servobetätigung mit elektrohydraulischem Planierschildhebel, elektrisch-proportionale, daumengesteuerte Highflow-Doppelstrom-Zusatzsteuerung, 10 auswählbare Zusatzkreis-Durchflussmengen, Hammerschalter am Joystick, Leerlaufstart, vollständige Vorsteuerabschaltung, „2GO“-Hydrauliksperrung, gefederter Sitz mit hoher Rückenlehne, herausnehmbare Bodenmatte, Rundumleuchten-Montagevorbereitung, Zwei-Gang-Fahroption, Kettenmotoren mit autom. Kickdown, 400-mm-„Short Pitch“-Gummiketten, Doppелеlement-Luftfilter, Schwerlast-Lichtmaschine, Schwerlastbatterie, hydraulische Schwenkbremse mit Scheibenfeststellbremse, ORFS-Hydraulik, farbcodierte Hydraulikschläuche, Löffelstiel- und Schild-Schmierintervalle von 500 Stunden, robuster Auslegerzylinderschutz, geschützter Ausleger-Arbeitscheinwerfer, Schnellwechsel-Hilfskupplungen, Karosserie aus 100 % Stahl, spezielle Verzurrpunkte und Hebeösen, JCB LiveLink-Telematik mit 5-Jahresabonnement.

OPTIONALE AUSSTATTUNG Klimaanlage, mit FOGS-Schutzdach – Stufe I, Schlauchbruchventil-Hub-Set (Schild, Ausleger und Löffelstiel), mechanischer Schnellwechsler, hydraulischer Schnellwechsler, Verrohrung mit Vorbereitung für hydraulischen Schnellwechsler, Universal-Tieföffel, Grabenräumöffel, Hydraulikhämmer, LED-Rundumleuchte, Fahralarm, Werkzeugsatz, grüne Rundumleuchte für angelegten Sicherheitsgurt, Fettpresse und Kartusche, Außenspiegel an der Kabine, JCB-Wegfahrsperrung (unverwechselbarer Schlüssel oder Tastenfeld-Code), Schild-Schwimmstellung, Löffelstiel mit Gegenhaltervorbereitung, Sonderlackierungen, Schwenkrotator-bereite Installation.

* Die Standard- und optionalen Ausstattungsspezifikationen können je nach Region variieren. Wenden Sie sich für weitere Information hierzu bitte an Ihren Händler.

PLANIERSCHILD				
		50Z-2	56Z-2	60C-2
Schildtyp		2-Wege	2-Wege	2-Wege
Schildlänge	mm	1.141	1.141	1.141
Max. Höhe über Boden	mm	433	433	433
Grabtiefe (unter Boden)	mm	464	464	464
Anfahrwinkel	Grad	31	31	31
Breite	mm	1.962	1.962	1.962
Höhe	mm	400	400	400

ARBEITSBEREICH

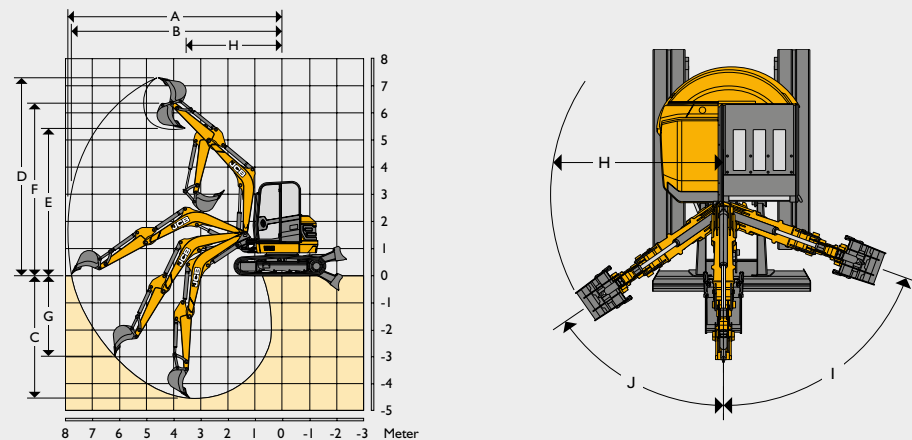

		50Z-2	56Z-2	60C-2
Löffelstiellänge	mm	1.470/1.570	1.570	1.820
Auslegerlänge	mm	2.700	2.866	2.866
A Max. Grabreichweite	mm	5.486/5.962	6.119	6.260
B Max. Grabreichweite am Boden	mm	5.714/5.832	5.995	6.140
C Max. Grabtiefe – Planierschild oben	mm	3.327/3.447	3.606	3.856
Max. Grabtiefe – Planierschild unten	mm	3.532/3.652	3.843	4.077
D Max. Schürfhöhe	mm	5.387/5.473	5.664	5.846
E Max. Überladehöhe	mm	4.001/4.088	4.274	4.456
F Max. Höhe bis Löffelbolzen	mm	4.679/4.764	4.970	5.152
G Max. vertikale Grabtiefe	mm	1.971/2.069	2.052	2.254
H Min. vorderer Schwenkradius, Ausleger gerade	mm	2.599/2.631	2.641	2.608
Min. vorderer Schwenkradius, Ausleger versetzt	mm	2.123/2.151	2.160	2.155
I Auslegerschwenkwinkel links	Grad	70	70	70
J Auslegerschwenkwinkel rechts	Grad	55	55	55
Löffelrotation	Grad	181	181	181
Löffelstieldrehwinkel	Grad	121	121	121
Ausbrechkraft am Löffel	kN	38	42	42
Reißkraft am Löffelstiel	kN	22/21	29	26
Schwenkgeschwindigkeit	U/min	8,3	8,3	8,3

HUBKAPAZITÄTEN – 400-MM-GUMMIKETTEN, 2.700-MM-AUSLEGER, 1.450-MM-LÖFFELSTIEL, OHNE LÖFFEL

50Z-2

Lastpunkt	2,0 m			3,0 m			4,0 m			5,0 m			Hubkapazität bei maximaler Reichweite			
																Laufleistung
Höhe	Schild oben	Schild unten	Über Seite	Schild oben	Schild unten	Über Seite	Schild oben	Schild unten	Über Seite	Schild oben	Schild unten	Über Seite	Schild oben	Schild unten	Über Seite	Laufleistung
m	kg	kg	kg	kg	kg	kg	kg	kg	kg	kg	kg	kg	kg	kg	kg	m
4,0													842*	842*	606	3,88
3,5							852	959*	582				739	784*	501	4,3
3,0				1.190*	1.190*	922	847	964*	577				651	777*	438	4,6
2,5				1.321	1.442*	873	832	1.016*	564				594	747*	396	4,82
2,0				1.260	1.719*	820	812	1.098*	546				556	706*	367	4,97
1,5				1.208	1.949*	775	790	1.192*	525	544	899*	357	536	761*	352	5,04
1,0				1.174	2.085*	744	768	1.280*	505	536	1.009*	350	526	751*	343	5,06
0,5				1.155	2.125*	727	750	1.347*	489	530	883*	345	529	812*	344	5,01
0,0				1.148	2.084*	721	738	1.379*	477				544	866*	353	4,9
-0,5	1.975*	1.975*	1.415	1.150	1.965*	723	731	1.365*	471				574	922*	373	4,72
-1,0	2.493	2.824*	1.425	1.161	1.756*	733	732	1.288*	472				628	992*	408	4,46
-1,5	2.517	2.907*	1.444	1.184	1.400*	753	743	1.090*	483				720	1.009*	469	4,1
-2,0	2.269*	2.269*	1.476										898	958*	585	3,59
-2,5													754*	754*	754*	2,83
-3,0																

HUBKAPAZITÄTEN – 400-MM-GUMMIKETTEN, 2.700-MM-AUSLEGER, 1.570-MM-LÖFFELSTIEL, OHNE LÖFFEL

50Z-2

Lastpunkt	2,0 m			3,0 m			4,0 m			5,0 m			Hubkapazität bei maximaler Reichweite			
																Laufleistung
Höhe	Schild oben	Schild unten	Über Seite	Schild oben	Schild unten	Über Seite	Schild oben	Schild unten	Über Seite	Schild oben	Schild unten	Über Seite	Schild oben	Schild unten	Über Seite	Laufleistung
m	kg	kg	kg	kg	kg	kg	kg	kg	kg	kg	kg	kg	kg	kg	kg	m
4,0							874*	874*	683				792*	792*	669	4,04
3,5							899*	899*	691				697*	697*	562	4,45
3,0							913*	913*	685				682*	682*	499	4,74
2,5							970*	970*	672				666*	666*	456	4,95
2,0				1.361*	1.361*	1.036	951	1.055*	653	652	941*	444	631	657*	428	5,09
1,5				1.477	1.645*	982	928	1.154*	632	645	964*	437	609	636*	411	5,17
1,0				1.423	1.892*	935	905	1.249*	611	636	988*	429	601	681*	404	5,18
0,5				1.384	2.052*	901	886	1.324*	594	629	1.003*	422	605	742*	405	5,13
0,0				1.362	2.115*	881	872	1.366*	581	625	886*	418	619	742*	415	5,03
-0,5	1.869*	1.869*	1.686	1.352	2.095*	873	864	1.365*	574				653	856*	437	4,85
-1,0	2.622*	2.622*	1.696	1.352	1.996*	872	863	1.306*	572				707	885*	473	4,6
-1,5	2.929	3.086*	1.714	1.360	1.811*	880	870	1.152*	579				799	971*	535	4,26
-2,0	2.485*	2.485*	1.743	1.380	1.497*	897							933*	933*	648	3,78
-2,5	1.578*	1.578*	1.578*	879*	879*	879*							790*	790*	790*	3,09
-3,0																



Hubkapazität über der Front.

















Hubkapazität im gesamten Schwenkbereich

Hinweise:

1. Die Hubkapazitäten basieren auf ISO 10567, d. h.: 75 % der Kipplast oder 87 % der Hydraulikhubkapazität – es gilt der jeweils kleinere Wert. Mit * markierte Hubkapazitäten basieren auf der Hydraulikhubkapazität.
2. Die angegebenen Hubkapazitäten setzen festen, ebenen Grund und die Ausrüstung mit einem zugelassenen Hebepunkt voraus.
3. Heben nur mit angebaute Löffel. Das Gewicht des Löffels ist von den obigen Hubkapazitäten abziehen.
4. Unterschiedliche Länder haben ggf. andere gesetzliche Bestimmungen. Fragen Sie bitte Ihren Händler.















HUBKAPAZITÄTEN – 400-MM-GUMMIKETTEN, 2.866-MM-AUSLEGER, 1.570-MM-LÖFFELSTIEL, OHNE LÖFFEL

56Z-2

Lastpunkt	2,0 m			3,0 m			4,0 m			5,0 m			Hubkapazität bei maximaler Reichweite			
																Laufleistung
Höhe	Schild oben	Schild unten	Über Seite	Schild oben	Schild unten	Über Seite	Schild oben	Schild unten	Über Seite	Schild oben	Schild unten	Über Seite	Schild oben	Schild unten	Über Seite	Laufleistung
m	kg	kg	kg	kg	kg	kg	kg	kg	kg	kg	kg	kg	kg	kg	kg	m
4,5													1.100*	1.100*	816	3,74
4,0							1.059	1.356*	738				939	976*	651	4,26
3,5							1.060	1.322*	739				807	905*	557	4,64
3,0							1.049	1.368*	729				725	869*	497	4,92
2,5				1.681	1.756*	1.142	1.030	1.466*	712	702	1.280*	480	671	859*	457	5,12
2,0				1.616	2.141*	1.085	1.006	1.597*	690	694	1.375*	473	636	881*	354	5,25
1,5				1.546	2.544*	1.023	979	1.738*	665	684	1.416*	463	616	910*	414	5,32
1,0				1.487	2.862*	971	954	1.866*	642	673	1.455*	453	605	893*	405	5,34
0,5				1.448	3.032*	937	932	1.960*	622	664	1.476*	444	608	983*	406	5,29
0,0				1.426	3.066*	917	917	2.003*	608	657	1.464*	438	622	1.020*	414	5,19
-0,5	2.355*	2.355*	1.763	1.416	2.992*	909	907	1.987*	599	655	1.235*	436	652	1.138*	434	5,02
-1,0	3.048	3.342*	1.771	1.416	2.826*	909	904	1.897*	597				701	1.215*	467	4,78
-1,5	3.069	4.098*	1.787	1.424	2.560*	915	909	1.706*	601				784	1.341*	523	4,45
-2,0	3.104	3.398*	1.814	1.441	2.158*	931	929	1.289*	619				926	1.277*	618	4,01
-2,5	2.334*	2.334*	1.858	1.475	1.499*	960							1.115*	1.115*	810	3,39
-3,0																

HUBKAPAZITÄTEN – 400-MM-GUMMIKETTEN, 2.866-MM-AUSLEGER, 1.820-MM-LÖFFELSTIEL, OHNE LÖFFEL

60C-2

Lastpunkt	2,0 m			3,0 m			4,0 m			5,0 m			Hubkapazität bei maximaler Reichweite			
																Laufleistung
Höhe	Schild oben	Schild unten	Über Seite	Schild oben	Schild unten	Über Seite	Schild oben	Schild unten	Über Seite	Schild oben	Schild unten	Über Seite	Schild oben	Schild unten	Über Seite	Laufleistung
m	kg	kg	kg	kg	kg	kg	kg	kg	kg	kg	kg	kg	kg	kg	kg	m
4,5													1.067*	1.116*	962	3,949
4,0							1.055*	1.081*	957				976*	1.021*	806	4,413
3,5							1.039*	1.064*	956				901	965*	712	4,761
3,0							1.076*	1.102*	946	830	1.007*	656	823	933*	651	5,022
2,5							1.153*	1.181*	930	827	1.124*	654	771	918*	610	5,211
2,0				1.554*	1.590*	1.400	1.164	1.286*	910	820	1.151*	647	738	916*	583	5,337
1,5				1.790	1.903*	1.345	1.139	1.404*	886	811	1.190*	638	718	927*	566	5,405
1,0				1.732	2.184*	1.294	1.116	1.517*	865	801	1.228*	629	711	950*	560	5,418
0,5				1.690	2.380*	1.258	1.096	1.610*	847	793	1.256*	622	715	987*	562	5,376
0,0				1.665	2.479*	1.236	1.081	1.668*	833	787	1.262*	616	731	1.043*	574	5,278
-0,5	1.933*	1.978*	1.933*	1.654	2.486*	1.226	1.072	1.681*	826	786	1.226*	616	763	1.123*	598	5,121
-1,0	2.662*	2.724*	2.314	1.654	2.410*	1.226	1.071	1.640*	824				814	1.166*	638	4,895
-1,5	3.521	3.644*	2.335	1.662	2.252*	1.233	1.077	1.527*	830				896	1.157*	700	4,592
-2,0	3.112*	3.189*	2.366	1.681	1.991*	1.249	1.094	1.285*	845				1.033	1.130*	802	4,186
-2,5	2.421*	2.483*	2.411	1.529*	1.569*	1.277							1.031*	1.059*	988	3,640
-3,0	1.381*	1.420*	1.381*										816*	840*	816*	2,835



Hubkapazität über der Front.



Hubkapazität im gesamten Schwenkbereich

Hinweise:

1. Die Hubkapazitäten basieren auf ISO 10567, d. h.: 75 % der Kipplast oder 87 % der Hydraulikhubkapazität – es gilt der jeweils kleinere Wert. Mit * markierte Hubkapazitäten basieren auf der Hydraulikkapazität.
2. Die angegebenen Hubkapazitäten setzen festen, ebenen Grund und die Ausrüstung mit einem zugelassenen Hebepunkt voraus.
3. Heben nur mit angebaute Löffel. Das Gewicht des Löffels ist von den obigen Hubkapazitäten abziehen.
4. Unterschiedliche Länder haben ggf. andere gesetzliche Bestimmungen. Fragen Sie bitte Ihren Händler.

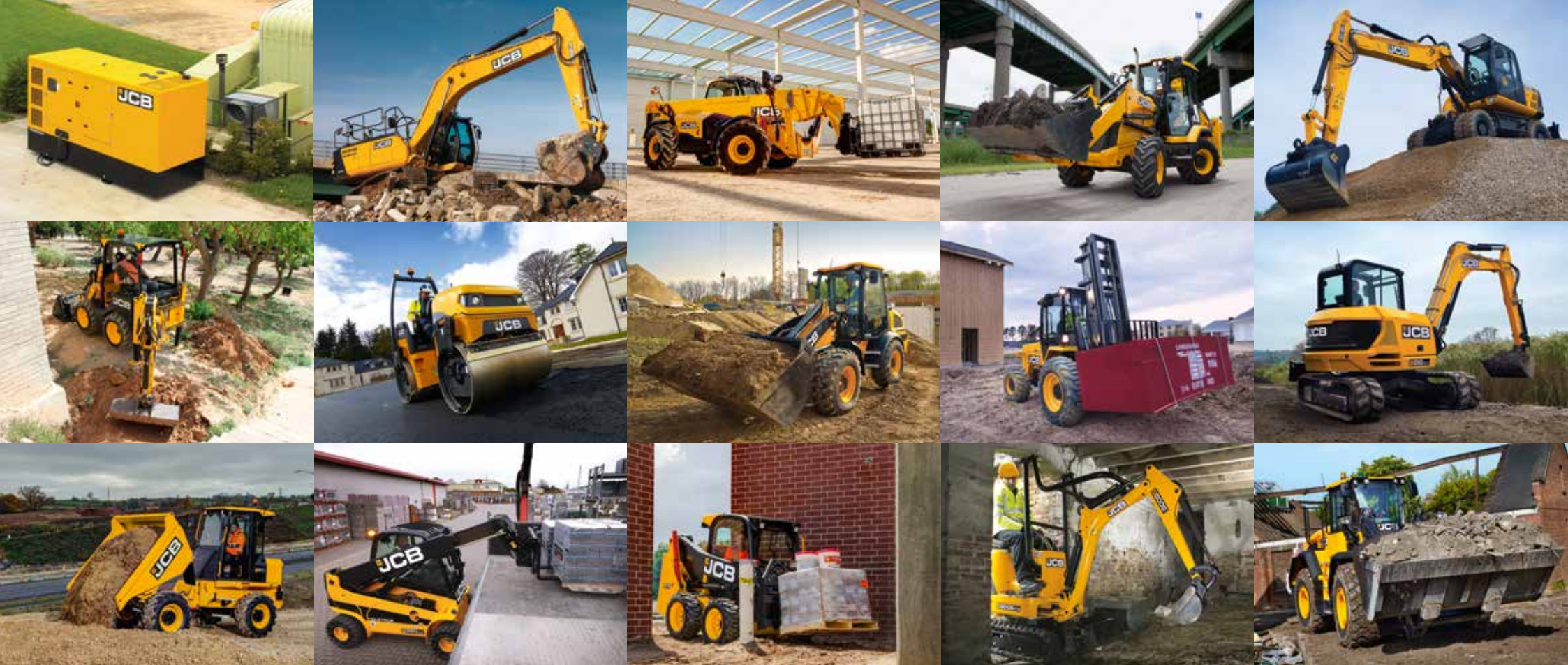

EIN UNTERNEHMEN, ÜBER 300 MODELLE

Der JCB-Händler in Ihrer Nähe

Minibagger 50Z-2 / 56Z-2 / 60C-2

Betriebsgewicht: 5.030–5.680 kg Motorleistung: 36 kW Löffel-Ausbrechkraft: 38/42 kN

JCB Deutschland GmbH
 Europaallee 113a
 D-50226 Frechen
www.jcb.de

©2021 JCB Sales. Alle Rechte vorbehalten. Dieses Dokument darf ohne vorherige Genehmigung durch JCB Sales weder vollständig noch teilweise vervielfältigt, in einem Erfassungssystem gespeichert, oder in jedweder Form sowie Methode elektronisch, mechanisch, fototechnisch oder sonst wie übermittelt werden. Sämtliche Angaben in diesem Dokument hinsichtlich Betriebsgewicht, Größe, Arbeitsgeschwindigkeit sowie sonstiger Leistungsdaten dienen nur zur Veranschaulichung und können je nach genauer Maschinenausrüstung abweichen. Sie sollten daher nicht als Nachweis zur Eignung der Maschine für einen bestimmten Einsatzzweck dienen. Lassen Sie sich unbedingt von Ihrem JCB Händler beraten. JCB behält sich das Recht vor, ohne vorherige Benachrichtigung technische Änderungen vorzunehmen. Die im Werbematerial enthaltenen Abbildungen und Angaben gelten nur als Richtlinie und können in gewissen Märkten vom Lieferumfang abweichen. Alle Bilder sind zum Zeitpunkt der Drucklegung gültig. Das JCB Logo ist eine eingetragene Marke von J. C. Bamford Excavators Ltd.

29227 de-DE 03/21 Ausgabe I

